

L2 SERIES

ADDENDUM to 1700 L2

1710DGM Decorative Glass Murano Use with Valor model 1700 Linear L2 Fireplace ONLY

This addendum shows how to install the 1710DGM Decorative Glass Murano kit with the vermiculite platform supplied with the appliance instead of the metal tray (no longer supplied with the kit).

Material required

- Middle platform brackets (supplied with appliance)
- Vermiculite platform (supplied with appliance)
- Small container to distribute fireglass (not supplied)
- Murano Glass Fire Kit, which contains:
 - 1 bag of blue azura fireglass
 - 1 bag of black fireglass
 - 1 LH platform bracket
 - 1 RH platform bracket
 - 8 pieces glass panels

IMPORTANT: Homologated for use only with the fireglass provided with your Valor fireplace or the tempered crushed fireglass brands *American Fireglass™* or *firegear*. The use of any other fireglass products may void your fireplace warranty.

Installation

Carefully unpack the kit.

1. Install both middle platform brackets on front and rear of the burner, with the tabs upwards fitting the end platform supports' protruding dimples into the slots of the brackets as indicated.

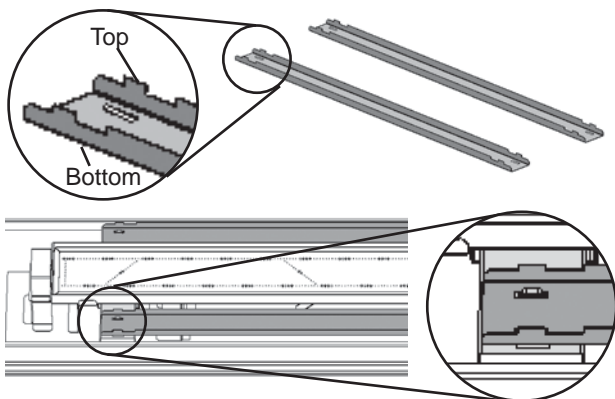

2. Install the left hand platform support bracket at the left end of the burner as indicated (1 screw).
3. Install the right platform support bracket at the right end of the burner as indicated (1 screw).

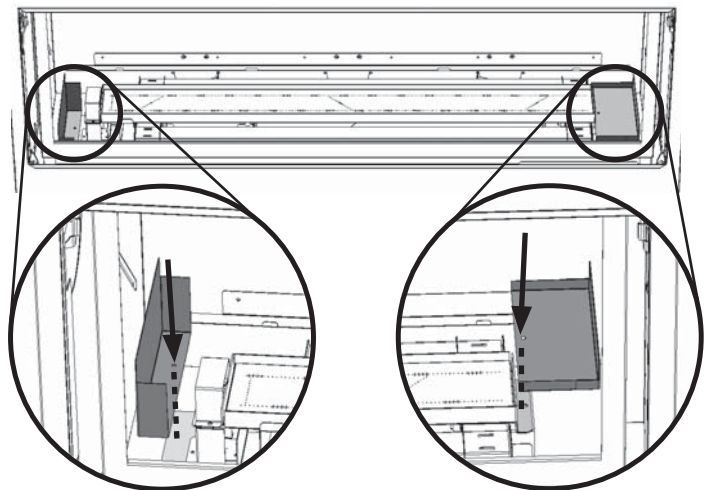

4. Install the vermiculite platform on top of the brackets as indicated. The beveled edge of the platform goes downward. Push the platform as far back as possible to maximize the air gap behind the burner.

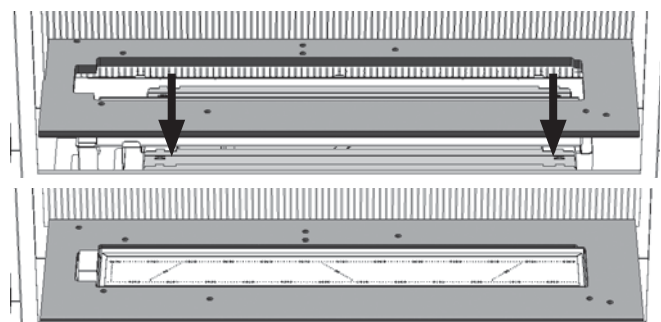

Installed platform

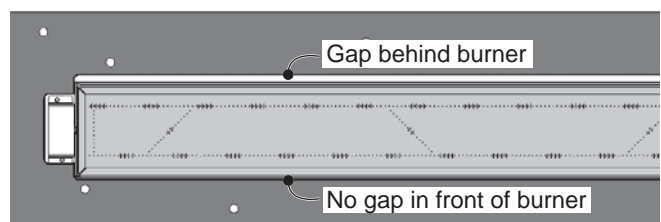

Top view—platform

5. Install the glass plates on the platform, the textured side underneath and the smooth side on top. Follow the diagram below as the pieces are not all the same size.

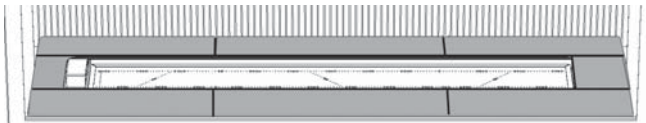
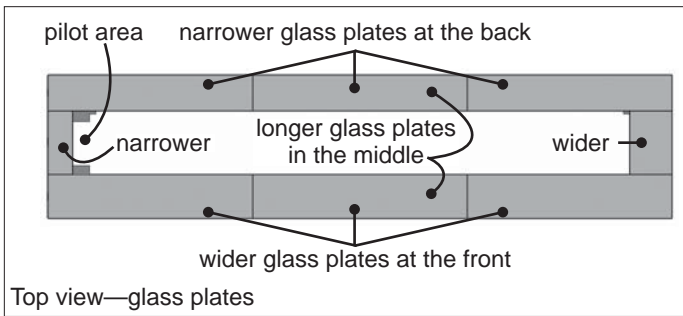

6. Mix the black and blue fire glass together.
7. Fill a small container with approximately 3 cups (750 ml) of mixed fire glass.
8. Carefully spread the fireglass on the surface of burner patting it gently with your hand to form a single layer to the approximate level of the top edge of the flange around the burner. Do not pour too much to avoid blocking the burner ports.

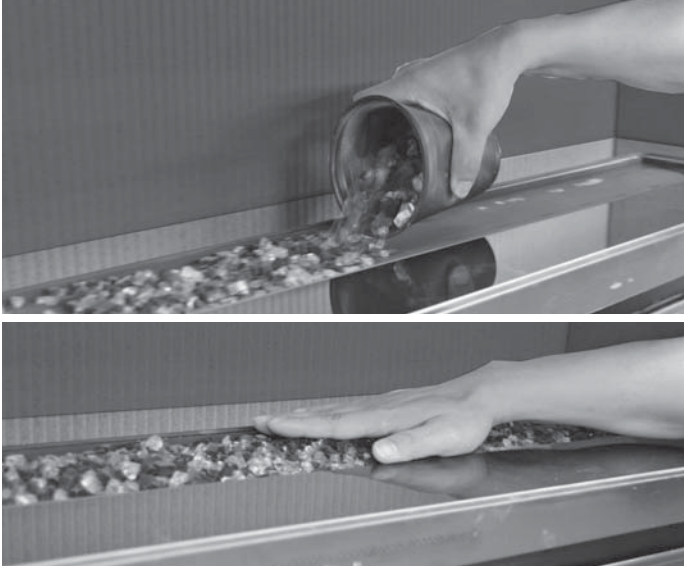

9. Some fireglass may be added on the platform to cover the edge of the burner and in the space in front and behind the pilot shield.

NOTE: Ensure the area *within* the pilot shield is clear of fireglass.

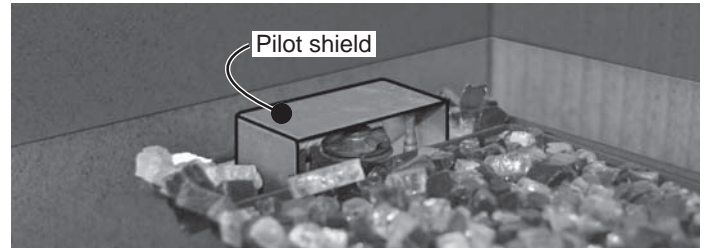

⚠ WARNING

CHOKING HAZARD! Ensure that the fireplace area is clear of fire glass particles as these could be ingested by small children. Vacuum area after installation.

Because our policy is one of constant development and improvement, details may vary slightly from those given in this publication.

Designed and Manufactured by / for
Miles Industries Ltd.

190 – 2255 Dollarton Highway, North Vancouver, B.C., CANADA V7H 3B1
 Tel. 604-984-3496 Fax 604-984-0246

www.valorfireplaces.com

ADDENDUM pour 1700 L2

Feu de verre Murano 1710DGM

Utilisez avec les foyers Valor 1700 Linear L2 SEULEMENT

Cet addendum indique comment installer l'ensemble Feu de verre Murano 1710DGM avec la plateforme de vermiculite fournie avec le foyer au lieu de la plateforme de métal (n'est plus incluse avec l'ensemble).

Pièces requises

- Supports de plateforme du milieu (fournis avec l'appareil)
- Plateforme de vermiculite (fournie avec l'appareil)
- Petit contenant pour distribuer les éclats de verre (non-inclus)
- Kit Feu de verre Murano, contenant :
 - 1 sac d'éclats de verre bleus Azuria
 - 1 sac d'éclats de verre noirs
 - 1 support de plateforme gauche
 - 1 support de plateforme droit
 - 1 plaque de verre en 8 morceaux

IMPORTANT : Homologué pour usage qu'avec les éclats de verre fournis avec votre foyer Valor ou les éclats de verre trempé de marques *American Fire-glass™* ou *firegear*. L'utilisation d'autres marques d'éclats de verre peut endommager votre foyer et rendre la garantie nulle.

Installation

Déballer le kit avec soin.

1. Installez les deux supports de plateforme du milieu devant et derrière le brûleur en orientant les languettes des supports vers le haut. Placez les supports de plateforme sur les supports du brûleur de façon à ce que les saillies de métal entrent dans les fentes des supports de plateforme.

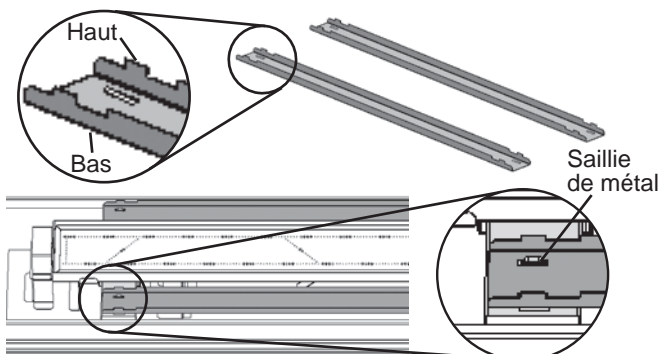

2. Installez les supports de plateforme gauche et droit à chaque bout du brûleur tel qu'indiqué (1 vis à chaque bout).

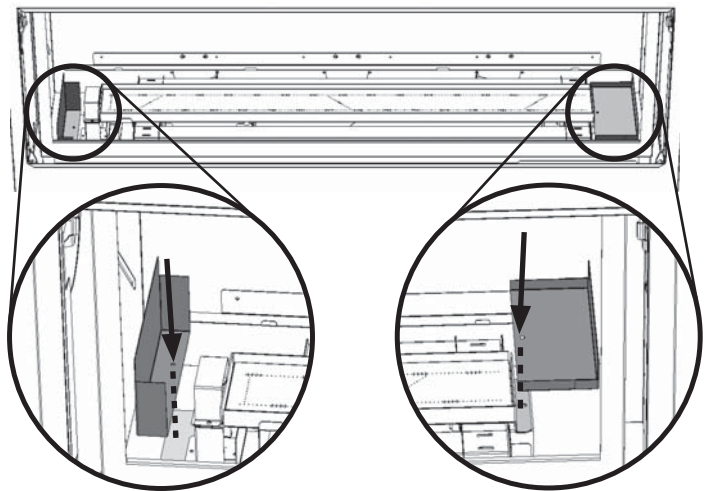

3. Installez la plateforme de vermiculite sur les supports tel qu'indiqué, le côté bisauté en-dessous. La plateforme est égale aux bords du brûleur. Poussez la plateforme vers l'arrière le plus possible afin de maximiser l'espace d'aération derrière le brûleur.

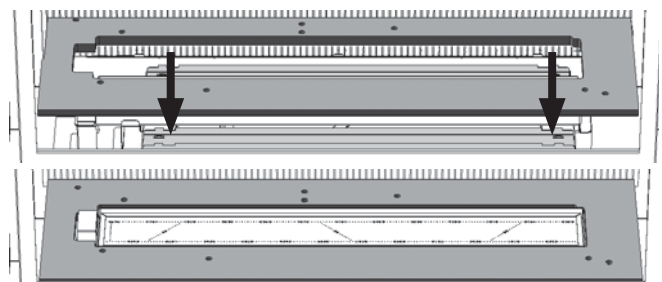

Plateforme installée

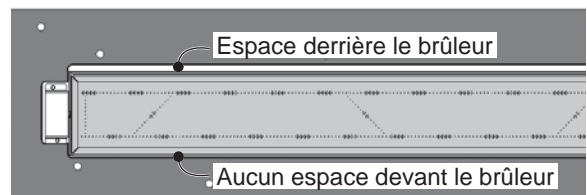

Vu du haut—plateforme

4. Placez les 8 morceaux de verre sur la plateforme, le côté texturé en dessous. Suivez le schéma ci-dessous car les pièces ne sont pas toutes de la même grandeur.

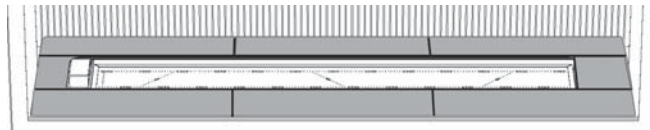
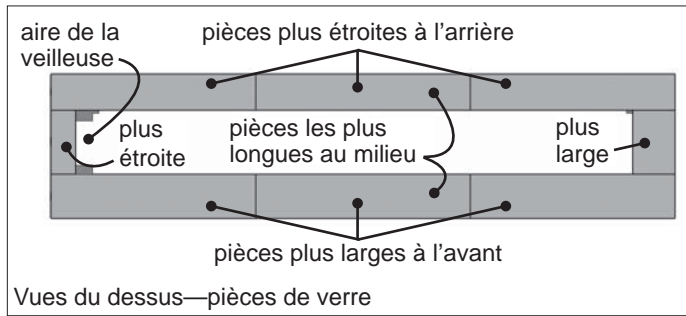

Pièces de verre installées

5. Mélangez ensemble les éclats de verre noirs et bleus.
 6. Remplissez un petit contenant avec environ 3 tasses (750 ml) d'éclats de verre mélangés.
 7. Versez le mélange soigneusement sur la surface du brûleur et étendez les éclats avec votre main pour former une seule couche de verre égale aux bords du brûleur. Ne mettez pas trop d'éclats pour ne pas bloquer les orifices du brûleur.

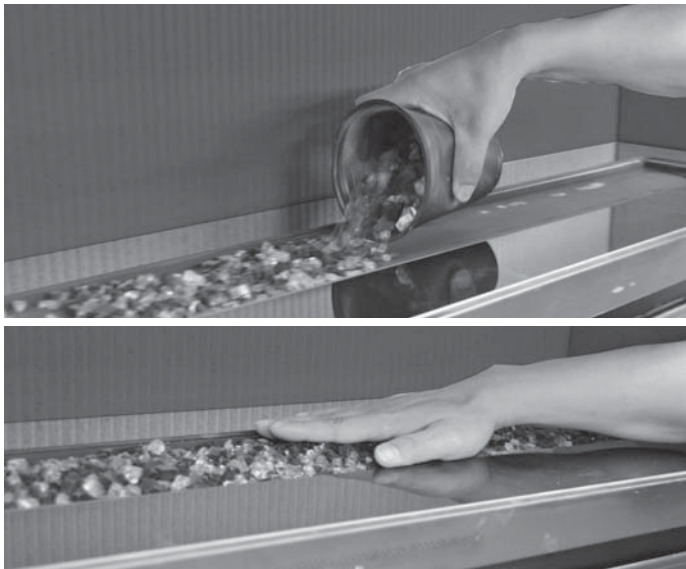

8. Vous pouvez ajouter à la main des éclats sur la plaque de verre pour couvrir le bord du brûleur à l'avant et dans l'espace devant et derrière l'écran de la veilleuse.

NOTE : Assurez-vous que l'espace **SOUS** l'écran de veilleuse ne contient pas d'éclats de verre.

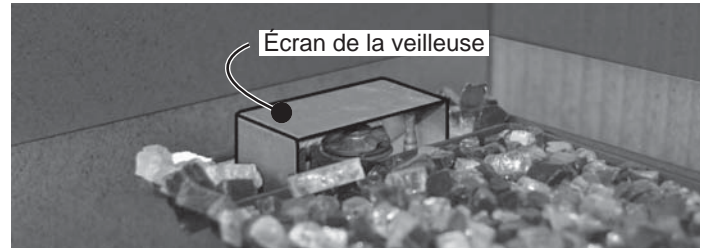

⚠ AVERTISSEMENT

RISQUE DE SUFFOCATION! Assurez-vous qu'aucuns éclats de verre ne soient laissés dans les environs du foyer afin d'éviter qu'ils ne soient avalés par de jeunes enfants. Passez l'aspirateur soigneusement autour du foyer après l'installation.

Parce que nous favorisons une politique de développement continu, certains détails de la présente publication peuvent varier.

Conçu(e) et fabriqué(e) par / pour

Miles Industries Ltd.

190 – 2255 Dollarton Highway, North Vancouver, BC, CANADA V7H 3B1

Tél. 604-984-3496 Téléc. 604-984-0246

www.foyervalor.com